



BX 3-ME

Italiano

1 Dati per la documentazione

1.1 In riferimento alla presente documentazione

- Leggere attentamente la presente documentazione prima di mettere in funzione l'attrezzo. Ciò costituisce un presupposto fondamentale per un lavoro sicuro ed un utilizzo dell'utensile privo di disturbi.
- Rispettare le avvertenze per la sicurezza ed i segnali di avvertimento riportati nella presente documentazione e sul prodotto.
- Conservare sempre il manuale d'istruzioni con il prodotto: consegnare l'attrezzo a terze persone solo unitamente al presente manuale.

1.2 Spiegazioni del disegno

1.2.1 Avvertenze

Le avvertenze avvisano della presenza di pericoli nell'uso dei prodotti. Vengono utilizzate le seguenti parole segnaletiche:

PERICOLO

PERICOLO !

- ▶ Prestare attenzione ad un pericolo imminente, che può essere causa di lesioni gravi o mortali.

AVVERTIMENTO

AVVERTIMENTO !

- ▶ Per un pericolo potenzialmente imminente, che può essere causa di lesioni gravi o mortali per le persone.





PRUDENZA

PRUDENZA !

- ▶ Situazione potenzialmente pericolosa, che potrebbe causare lievi lesioni alle persone o danni materiali.





1.2.2 Simboli nella documentazione

Nella presente documentazione vengono utilizzati i seguenti simboli:

	Prima dell'utilizzo leggere il manuale d'istruzioni
	Indicazioni sull'utilizzo ed altre informazioni utili
	Smaltimento dei materiali riciclabili
	Non gettare gli attrezzi elettrici e le batterie tra i rifiuti domestici

1.2.3 Simboli nelle figure

Vengono utilizzati i seguenti simboli nelle figure:

	Questi numeri rimandano alle figure corrispondenti all'inizio delle presenti istruzioni
	La numerazione indica una sequenza delle fasi di lavoro nell'immagine e può discostarsi dalle fasi di lavoro nel testo
	I numeri di posizione vengono utilizzati nella figura Panoramica e fanno riferimento ai numeri della legenda nel paragrafo Panoramica prodotto
	Questo simbolo dovrebbe attirare in particolare la vostra attenzione in caso di utilizzo del prodotto.
	Trasmissione dei dati wireless

1.3 Simboli in funzione del prodotto

1.3.1 Simboli presenti sul prodotto

Sul prodotto vengono utilizzati i seguenti simboli:

	Segnali d'obbligo generali
	Indossare occhiali di protezione
	Indossare protezioni acustiche
	Indossare un elmetto di protezione
	Corrente continua

1.4 Informazioni sul prodotto

I prodotti sono destinati ad un uso di tipo professionale e devono essere utilizzati, sottoposti a manutenzione e riparati esclusivamente da personale autorizzato ed opportunamente istruito. Questo personale deve essere istruito specificamente sui pericoli che possono presentarsi. Il prodotto ed i suoi accessori possono essere fonte di pericolo se maneggiati in modo non idoneo da personale non opportunamente istruito o utilizzati in modo non conforme alle disposizioni.

La denominazione del modello ed il numero di serie sono riportati sulla targhetta dell'attrezzo.

- ▶ Riportare il numero di serie nella tabella seguente. I dati relativi al prodotto sono necessari in caso di richieste al nostro rappresentante o al Centro Riparazioni.

Dati prodotto

Tipo:	BX 3-ME
Generazione:	02
Numero di serie:	

1.5 Dichiarazione di conformità

Sotto nostra unica responsabilità, dichiariamo che il prodotto qui descritto è stato realizzato in conformità alle direttive e norme vigenti. L'immagine della dichiarazione di conformità è riportata alla fine della presente documentazione.

La documentazione tecnica è depositata qui:

Hilti Entwicklungsgesellschaft mbH | Zulassung Geräte | Hiltistraße 6 | 86916 Kaufering, DE

2 Sicurezza

2.1 Indicazioni generali di sicurezza per attrezzi elettrici

⚠ ATTENZIONE! Leggere tutte le indicazioni di sicurezza e le avvertenze. La mancata osservanza delle indicazioni di sicurezza e delle istruzioni può provocare scosse elettriche, incendi e/o lesioni gravi.

Si raccomanda di conservare tutte le indicazioni di sicurezza e le istruzioni per gli utilizzi futuri.

Sicurezza sul posto di lavoro

- ▶ **Mantenere pulita e ben illuminata la zona di lavoro.** Il disordine o le zone di lavoro non illuminate possono essere fonte di incidenti.
- ▶ **Evitare di lavorare con l'attrezzo elettrico in ambienti soggetti a rischio di esplosioni nei quali si trovino liquidi, gas o polveri infiammabili.** Gli attrezzi elettrici producono scintille che possono far infiammare la polvere o i gas.
- ▶ **Tenere lontani i bambini e le altre persone durante l'impiego dell'attrezzo elettrico.** Eventuali distrazioni potranno comportare la perdita del controllo sull'attrezzo.

Sicurezza elettrica

- ▶ **Evitare il contatto del corpo con superfici con messa a terra, come tubi, radiatori, fornelli e frigoriferi.** Sussiste un maggior rischio di scosse elettriche nel momento in cui il corpo è collegato a terra.
- ▶ **Tenere gli attrezzi elettrici al riparo dalla pioggia o dall'umidità.** L'eventuale infiltrazione di acqua in un attrezzo elettrico aumenta il rischio di scosse elettriche.

Sicurezza delle persone

- ▶ **È importante concentrarsi su ciò che si sta facendo e maneggiare con attenzione l'attrezzo elettrico durante le operazioni di lavoro. Non utilizzare attrezzi elettrici quando si è stanchi o sotto l'effetto di stupefacenti, alcool o farmaci.** Un attimo di disattenzione durante l'uso dell'attrezzo elettrico può provocare gravi lesioni.
- ▶ **Indossare sempre l'equipaggiamento di protezione personale e gli occhiali protettivi.** Se si avrà cura d'indossare l'equipaggiamento di protezione personale come la mascherina antipolvere, le calzature antinfortunistiche antiscivolo, l'elmetto di protezione o le protezioni acustiche, a seconda dell'impiego previsto per l'attrezzo, si potrà ridurre il rischio di lesioni.
- ▶ **Evitare l'accensione involontaria dell'attrezzo. Accertarsi che l'attrezzo elettrico sia spento prima di collegare la batteria, prima di prenderlo o trasportarlo.** Comportamenti come tenere il dito sopra l'interruttore durante il trasporto o collegare l'attrezzo acceso all'alimentazione di corrente possono essere causa di incidenti.
- ▶ **Rimuovere gli strumenti di regolazione o la chiave inglese prima di accendere l'attrezzo elettrico.** Un utensile o una chiave che si trovino in una parte in rotazione dell'attrezzo possono causare lesioni.
- ▶ **Evitare di assumere posture anomale. Cercare di tenere una posizione stabile e di mantenere sempre l'equilibrio.** In questo modo sarà possibile controllare meglio l'attrezzo elettrico in situazioni inaspettate.
- ▶ **Indossare un abbigliamento adeguato. Evitare di indossare vestiti larghi o gioielli. Tenere i capelli, i vestiti e i guanti lontani da parti in movimento.** I vestiti larghi, i gioielli o i capelli lunghi possono impigliarsi nelle parti in movimento.
- ▶ **Se è possibile montare dispositivi di aspirazione o di raccolta della polvere, assicurarsi che questi siano collegati e vengano utilizzati in modo corretto.** L'impiego di un dispositivo di aspirazione della polvere può diminuire il pericolo rappresentato dalla polvere.

Utilizzo e manovra dell'attrezzo elettrico

- ▶ **Non sovraccaricare l'attrezzo. Impiegare l'attrezzo elettrico adatto per eseguire il lavoro.** Utilizzando l'attrezzo elettrico adatto, si potrà lavorare meglio e con maggior sicurezza nell'ambito della gamma di potenza indicata.
- ▶ **Non utilizzare attrezzi elettrici con interruttori difettosi.** Un attrezzo elettrico che non si possa più accendere o spegnere è pericoloso e deve essere riparato.
- ▶ **Rimuovere la batteria prima di procedere con le impostazioni dell'attrezzo, di sostituire gli accessori o di posare l'attrezzo.** Tale precauzione eviterà che l'attrezzo elettrico possa essere messo in funzione inavvertitamente.
- ▶ **Custodire gli attrezzi elettrici non utilizzati al di fuori della portata dei bambini. Non fare usare l'utensile a persone che non sono abituate ad usarlo o che non abbiano letto le presenti istruzioni.** Gli attrezzi elettrici sono pericolosi se utilizzati da persone inesperte.
- ▶ **Effettuare accuratamente la manutenzione degli attrezzi elettrici. Verificare che le parti mobili funzionino perfettamente senza incepparsi, che non ci siano pezzi rotti o danneggiati al punto tale da limitare la funzione dell'attrezzo elettrico stesso. Far riparare le parti danneggiate prima d'impiegare l'attrezzo.** Molti incidenti sono provocati da una manutenzione scorretta degli attrezzi elettrici.
- ▶ **Mantenere affilati e puliti gli utensili da taglio.** Gli utensili da taglio conservati con cura ed affilati tendono meno ad incastrarsi e sono più facili da guidare.
- ▶ **Seguire attentamente le presenti istruzioni durante l'utilizzo dell'attrezzo elettrico, degli accessori, degli utensili, ecc. A tale scopo, valutare le condizioni di lavoro e il lavoro da eseguire.** L'impiego di attrezzi elettrici per usi diversi da quelli consentiti potrà dar luogo a situazioni di pericolo.

Utilizzo e cura dell'attrezzo a batteria

- ▶ **Caricare le batterie esclusivamente nei caricabatteria consigliati dal produttore.** Se un caricabatteria previsto per un determinato tipo di batteria viene utilizzato con altri tipi di batterie, sussiste il pericolo di incendio.
- ▶ **Per gli attrezzi elettrici utilizzare esclusivamente le batterie previste allo scopo.** L'uso di batterie di tipo diverso può provocare lesioni e comportare il rischio d'incendi.
- ▶ **Tenere la batteria non utilizzata lontana da graffette, monete, chiavi, chiodi, viti o da altri oggetti di metallo di piccole dimensioni che potrebbero causare un collegamento tra i contatti.** Un eventuale cortocircuito tra i contatti della batteria potrà dare origine a ustioni o ad incendi.
- ▶ **In caso di impiego errato possono verificarsi fuoriuscite di liquido dalla batteria. Evitare il contatto con questo liquido.** Il liquido fuoriuscito dalla batteria può causare irritazioni cutanee o ustioni. In caso di contatto casuale, sciacquare con acqua. Se il liquido finisce negli occhi, rivolgersi ad un medico.

Assistenza

- ▶ **Fare riparare l'attrezzo elettrico esclusivamente da personale specializzato qualificato e solo impiegando pezzi di ricambio originali.** In questo modo potrà essere salvaguardata la sicurezza dell'attrezzo elettrico.

2.2 Indicazioni di sicurezza per inchiodatrici

- ▶ **Partire sempre dal fatto che l'attrezzo elettrico contiene chiodi.** L'uso improprio dell'attrezzo può provocare l'espulsione imprevista di chiodi causando lesioni.
- ▶ **Non orientare verso di sé l'attrezzo elettrico o verso altre persone in prossimità.** A causa di una attivazione imprevista, un chiodo viene espulso con il rischio di provocare lesioni.
- ▶ **Non azionare l'attrezzo elettrico prima di averlo fissato saldamente sul pezzo.** Se l'attrezzo elettrico non è a contatto con il pezzo, il chiodo può saltare via dal punto di fissaggio.
- ▶ **Staccare l'attrezzo elettrico dalla rete o dalla batteria se il chiodo è incastrato in esso.** Se l'inchiodatrice è collegata, essa può essere azionata accidentalmente in caso di chiodo fissato in modo saldo.
- ▶ **Procedere con la dovuta cautela durante la rimozione di un chiodo saldamente fissato.** Il sistema può essere teso ed il chiodo essere espulso con forza mentre si tenta di eliminare l'inceppamento.
- ▶ **Durante il fissaggio di cavi elettrici, sincerarsi che questi non conducano tensione elettrica. Afferrare l'inchiodatrice solo dalle superfici di presa isolate. Utilizzare solo quei chiodi idonei per l'installazione di cavi elettrici. Controllare se i chiodi non hanno danneggiato l'isolamento del cavo elettrico.** Un chiodo che danneggia l'isolamento dei cavi elettrici può provocare scosse elettriche o pericolo di incendio.

2.3 Indicazioni di sicurezza**Indicazioni fondamentali sulla sicurezza**

⚠ AVVERTENZA! Leggere tutte le indicazioni di sicurezza e le avvertenze. La mancata osservanza delle indicazioni di sicurezza e delle istruzioni può provocare scosse elettriche, incendi e/o lesioni gravi.

Si raccomanda di conservare tutte le indicazioni di sicurezza e le istruzioni per gli utilizzi futuri.

Requisiti per gli utilizzatori

- ▶ È possibile utilizzare questo attrezzo o sottoporlo a manutenzione solo se si è autorizzati ed opportunamente istruiti.

Equipaggiamento di protezione personale

- ▶ Durante l'uso dell'attrezzo l'utilizzatore ed anche le persone nelle immediate vicinanze devono indossare occhiali ed un elmetto di protezione idonei.
- ▶ Indossare protezioni acustiche.
 - ◀ Una rumorosità eccessiva può provocare danni all'udito.

Sicurezza delle persone

- ▶ Osservare le indicazioni per l'utilizzo, la cura e la manutenzione dell'attrezzo riportate nel manuale d'istruzioni.
- ▶ È importante concentrarsi su ciò che si sta facendo e maneggiare con giudizio l'attrezzo per il montaggio diretto. Non utilizzare l'attrezzo in caso di stanchezza o sotto l'effetto di droghe, bevande alcoliche o medicinali. Interrompere il lavoro in caso di dolore o indisposizione. Anche solo un attimo di disattenzione durante l'uso dello strumento potrebbe provocare lesioni gravi.
- ▶ Evitare posture scomode. Cercare di tenere una posizione stabile e mantenere sempre l'equilibrio.
- ▶ Indossare calzature antinfortunistiche antiscivolo.
- ▶ Non ritrarre mai la guida chiodi o gli elementi di fissaggio manualmente.
 - ◀ In alcune circostanze l'attrezzo potrebbe essere messo in condizioni di inchiodare se la guida chiodi o l'elemento di fissaggio vengono ritratti manualmente. Ciò significa che i chiodi potrebbero essere sparati inavvertitamente anche contro parti del corpo.
- ▶ Durante l'azionamento dell'attrezzo tenere le braccia piegate (non tese).
- ▶ Tenere le persone estranee, specialmente i bambini, lontane dall'area di lavoro.

Utilizzo conforme e cura degli strumenti per il montaggio diretto

⚠ AVVERTENZA! Pericolo dovuto a elementi di fissaggio adiacenti! Prima di applicare gli elementi di fissaggio, assicurarsi che nessuno si trovi dietro o sotto il componente in cui viene inserito l'elemento di fissaggio.

- ▶ Prima di iniziare il lavoro, inserire 2 elementi di fissaggio per prova sul materiale di base.

- ▶ Utilizzare l'attrezzo giusto per il proprio lavoro. Non utilizzare l'attrezzo per scopi diversi da quelli per i quali è stato progettato, bensì solamente in conformità a quanto riportato nel presente manuale ed in perfette condizioni di funzionamento.
- ▶ Non lasciare mai l'attrezzo carico incustodito.
- ▶ Trasportare e immagazzinare l'attrezzo in una valigetta sicura.
- ▶ Scaricare sempre l'attrezzo prima di effettuare lavori di pulizia, assistenza e manutenzione, in caso di sostituzione della guida chiodi, di interruzione del lavoro e per il magazzino (elemento di fissaggio).
- ▶ Conservare gli attrezzi inutilizzati scarichi in un luogo asciutto e chiuso di difficile accesso da parte dei bambini.
- ▶ Controllare che l'attrezzo e gli accessori non siano danneggiati. Verificare che i componenti mobili funzionino perfettamente senza incepparsi e verificare inoltre che gli altri componenti non siano danneggiati.
 - ◀ Tutte le parti devono essere montate correttamente e soddisfare tutte le prescrizioni, per assicurare il perfetto funzionamento dell'attrezzo. Salvo diversa indicazione nel manuale d'istruzioni, i componenti danneggiati devono essere riparati o sostituiti in modo appropriato presso il Centro Riparazioni **Hilti**.
- ▶ Controllare la superficie di fondo prima di fissare cavi elettrici.
- ▶ Non inserire elementi di fissaggio in un materiale di base non idoneo.
 - ◀ I materiali inadatti sono: acciaio saldato e acciaio colato, ghisa, vetro, marmo, plastica, bronzo, ottone, rame, materiale isolante, mattoni forati, laterizi in ceramica, lamiere sottili (< 4 mm) e calcestruzzo poroso. L'applicazione in questi materiali può causare una rottura dell'elemento, scheggiature o rotture del materiale.
- ▶ Azionare il grilletto solamente quando lo strumento è premuto, in posizione completamente verticale, sul materiale di base.
- ▶ Tenere sempre l'inchiodatrice durante il fissaggio ad angolo retto rispetto alla superficie di lavoro, per impedire lo spostamento dell'elemento di fissaggio dal materiale di fondo.
- ▶ Tenere le impugnature asciutte, pulite e senza tracce di olio e grasso.
- ▶ Non lasciare mai cadere l'attrezzo.
- ▶ Non utilizzare il caricatore come impugnatura.
- ▶ Non utilizzare l'attrezzo in luoghi soggetti a pericolo di incendio e di esplosione, a meno l'attrezzo stesso non sia espressamente concepito per un utilizzo del genere.
- ▶ Non inserire gli elementi in fori già esistenti, tranne quando non è raccomandato da **Hilti** (ad esempio DX-Kwik).

Area di lavoro

- ▶ Tenere la postazione di lavoro in ordine. Mantenere l'area di lavoro libera da oggetti che potrebbero essere causa di lesioni.
 - ◀ Il disordine nella postazione di lavoro può essere causa di incidenti.
- ▶ Fare in modo che l'area di lavoro sia ben illuminata ed aerata.

Misure di sicurezza meccaniche

- ▶ Non eseguire alcuna manipolazione né apportare modifiche allo strumento, in particolare al pistone.
- ▶ Utilizzare solamente elementi di fissaggio adatti allo strumento ed omologati.

Misure di sicurezza termica

- ▶ Non superare la frequenza di inchiodatura massima raccomandata.
- ▶ Qualora lo strumento si surriscaldasse, lasciarlo raffreddare.
- ▶ Non smontare l'attrezzo quando è ancora caldo. Lasciare che l'attrezzo si raffreddi.

2.4 Utilizzo conforme e cura delle batterie

- ▶ Rispettare le particolari direttive per il trasporto, la conservazione e l'azionamento delle batterie al litio.
- ▶ Tenere le batterie lontane dalle alte temperature, dall'irraggiamento diretto del sole e dalle fiamme.
- ▶ Le batterie non devono essere smontate, schiacciate, riscaldate a temperature superiori a 80°C o bruciate.
- ▶ Non utilizzare o caricare batterie che hanno ricevuto un colpo, che sono cadute da oltre un metro o che si sono danneggiate in altro modo. In questo caso contattate sempre il vostro **Centro riparazioni Hilti**.
- ▶ Quando la batteria è troppo calda al tatto, è possibile che sia difettosa. Posizionare il prodotto in un luogo non infiammabile, ad una distanza sufficiente dai materiali infiammabili, dove può essere tenuto sotto controllo e lasciarlo raffreddare. In questo caso contattate sempre il vostro **Centro riparazioni Hilti**.

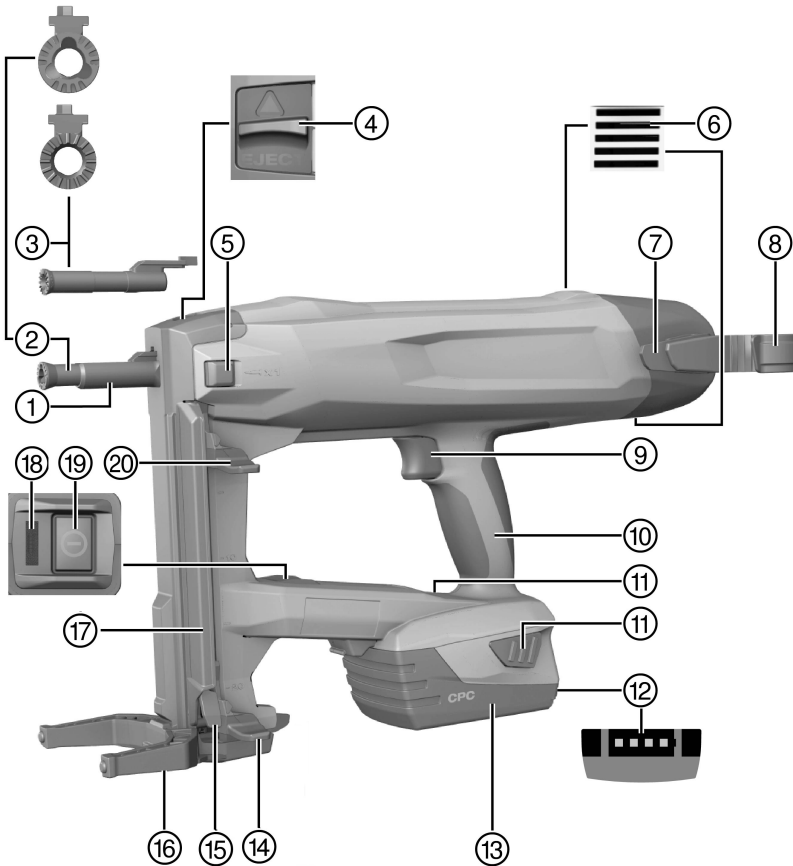

- | | | | |
|---|-------------------------------------|---|-----------------------------------|
| ① | Bocca dell'attrezzo | ⑪ | Tasti di sbloccaggio |
| ② | Guida chiodi X-FG B3-ME | ⑫ | Indicatore del livello di carica |
| ③ | Guida chiodi X-FG B3-IF | ⑬ | Batteria al litio |
| ④ | Bloccaggio guida chiodi | ⑭ | Spingichiodi, posizione bloccata |
| ⑤ | Interruttore fissaggio singolo | ⑮ | Sbloccaggio spingichiodi |
| ⑥ | Feritoie di ventilazione | ⑯ | Base di sostegno |
| ⑦ | Gancio per cintura | ⑰ | Caricatore |
| ⑧ | Gancio per ptegggio | ⑱ | Indicatore di stato |
| ⑨ | Dispositivo di sgancio di sicurezza | ⑲ | Tasto ON/OFF |
| ⑩ | Impugnatura | ⑳ | Spingichiodi, posizione sbloccata |

3.2 Utilizzo conforme

Il prodotto è un'inchiodatrice a batteria ad uso manuale per applicazioni in interni. Essa è progettata per l'applicazione di elementi di fissaggio realizzati in particolare in calcestruzzo, acciaio, muratura, arenaria calcarea ed altre basi idonee per il montaggio diretto. Il prodotto è inoltre concepito per fissare cavi elettrici con clip, se per farlo vengono utilizzati idonei elementi di fissaggio. Utilizzare esclusivamente elementi di fissaggio omologati, in combinazione con la relativa guida chiodi concepita allo scopo (vedere il capitolo "Dati tecnici").

L'inchiodatrice, la batteria e gli elementi di fissaggio costituiscono un'unità tecnica. Ciò significa che, con questa inchiodatrice, è possibile garantire un fissaggio perfetto solo se vengono utilizzati gli elementi di fissaggio **Hilti** realizzati appositamente e i caricabatteria e le batterie consigliati da **Hilti**. Le raccomandazioni per l'utilizzo ed il fissaggio indicate da **Hilti** sono valide solo se vengono rispettate le condizioni indicate sopra.

- ▶ L'inchiodatrice può essere utilizzata solo manualmente.
- ▶ Si devono evitare usi impropri. Come uso improprio si intende l'attivazione in funzionamento a fissaggio singolo, senza avere inserito un chiodo nella guida chiodi, fissaggi su fondo molto morbido (ad es. legno), fissaggi singoli in funzionamento con caricatore e fissaggi su fondo troppo duro (ad es. in acciaio ad alta resistenza o pietra naturale molto dura).
- ▶ Per questo prodotto utilizzare esclusivamente le batterie al litio **Hilti** della serie B 22.
- ▶ Per queste batterie utilizzare esclusivamente i caricabatteria **Hilti** della serie C 4/36.

3.3 Dispositivi di sicurezza

Nel funzionamento con caricatore il sistema di rilevamento dei chiodi deve impedire inchiodature errate che possono provocare danni all'inchiodatrice.

Il dispositivo di sicurezza della pressione deve impedire la libera applicazione di chiodi. L'inchiodatrice può essere premuta e attivata nel funzionamento con il caricatore solo con il chiodo inserito.

Nel funzionamento a fissaggio singolo, prima di premere l'inchiodatrice si deve premere l'interruttore per fissaggio singolo.

3.4 Caratteristica dell'equipaggiamento

L'inchiodatrice è dotata di un'impugnatura ergonomica antiscivolo con isolamento antivibrazione e una base di sostegno. L'attrezzo viene protetto da una protezione elettronica contro il sovraccarico e un controllo della temperatura contro il surriscaldamento.

3.5 Bluetooth

Il prodotto è dotato di interfaccia Bluetooth. Non appena la batteria è inserita e l'inchiodatrice viene attivata con il tasto ON/OFF, la comunicazione wireless tramite Bluetooth è possibile.

Non appena l'attrezzo commuta in modalità stand-by o dopo aver spento l'inchiodatrice con il tasto ON/OFF, vengono trasmessi dati ancora per tre ore.

Per disattivare il Bluetooth in modo attivo, occorre premere il tasto ON/OFF per almeno 5 secondi, fino a che il LED non si accende per due volte con luce blu.

Se la batteria viene prelevata, non vengono più trasmessi dati.

Il Bluetooth non è disponibile in tutti i mercati.

3.6 Indicatore di stato

L'indicatore di stato fornisce informazioni sugli stati dell'inchiodatrice.

Stato	Significato
Off	<ul style="list-style-type: none"> L'inchiodatrice è disinserita
Il LED verde è acceso.	<ul style="list-style-type: none"> L'inchiodatrice è inserita e pronta al funzionamento
Il LED lampeggia in verde ogni 3 secondi.	<ul style="list-style-type: none"> L'inchiodatrice si trova in modalità stand-by, premendo la bocca dell'attrezzo si inserisce l'inchiodatrice
Il LED lampeggia di colore verde.	<ul style="list-style-type: none"> L'inchiodatrice è troppo calda o la batteria è troppo scarica, vedere tabella anomalie
Il LED lampeggia di colore rosso.	<ul style="list-style-type: none"> Anomalia attrezzo, vedere tabella anomalie
Il LED si accende in rosso.	<ul style="list-style-type: none"> Anomalia attrezzo, vedere tabella anomalie

3.7 Indicatore del livello di carica della batteria

Azionando un tasto di sbloccaggio batteria il display indica il livello di carica della stessa.

 Durante e immediatamente dopo il fissaggio, non è possibile effettuare una richiesta affidabile relativa allo stato di carica.

Stato	Significato
Tutti e quattro i LED sono accesi di colore verde.	<ul style="list-style-type: none"> Il livello di carica è compreso tra 75% e 100%.
Tre LED sono accesi di colore verde.	<ul style="list-style-type: none"> Il livello di carica è compreso tra 50% e 75%.
Due LED sono accesi di colore verde.	<ul style="list-style-type: none"> Il livello di carica è compreso tra 25% e 50%.
Un LED è acceso di colore verde.	<ul style="list-style-type: none"> Il livello di carica è compreso tra 10% e 25%.
Un LED lampeggia di colore verde.	<ul style="list-style-type: none"> Il livello di carica è inferiore al 10%. L'attrezzo è pronto all'uso

3.8 Batterie

A basse temperature diminuiscono le prestazioni delle batterie.

Con potenza ridotta della batteria ci vorrà più tempo prima che l'inchiodatrice sia pronta per il successivo fissaggio rispetto a una batteria completamente carica.

Durante il funzionamento con potenza della batteria ridotta, l'inchiodatrice si disinserisce, prima di danneggiare le batterie.

3.9 Dotazione

Inchiodatrice BX 3-ME, manuale d'istruzioni.

Altri prodotti di sistema, omologati per il vostro attrezzo, sono reperibili presso il vostro Centro assistenza Hilti oppure online all'indirizzo www.hilti.com

4 Dati tecnici

4.1 Inchiodatrice

Peso secondo la procedura EPTA 01/2003	B 22/2.6 Li-Ion (02)	3,8 kg
	B 22/3.0 Li-Ion (01)	3,9 kg
	B 22/5.2 Li-Ion (01)	4,1 kg
Lunghezza chiodi nastrati	14 mm ... 24 mm	
Lunghezza chiodi nel fissaggio singolo	30 mm ... 36 mm	
Diametro chiodi	3,0 mm	
Capacità del caricatore	20 chiodi	
Pressione di contatto	12 mm	
Potenza di pressione	50 N ... 70 N	
Temperatura di applicazione (temperatura ambiente)	-15 °C ... 50 °C	
Massima frequenza di inchiodatura consigliata	650/h	

Tensione nominale	21,6 V
Frequenza	2.400 MHz ...2.483,5 MHz
Massima potenza di trasmissione irradiata	-11,9 dBm

4.2 Batteria

Tensione d'esercizio batteria	21,6 V
Temperatura ambiente	-17 °C ...60 °C
Temperatura di magazzinaggio	-20 °C ...40 °C

4.3 Informativa sulla rumorosità e valori di vibrazioni

I valori relativi alla pressione acustica e alle vibrazioni riportati nelle presenti istruzioni sono stati misurati secondo una procedura standardizzata e possono essere utilizzati per confrontare i diversi attrezzi elettrici. Sono adatti anche ad una valutazione preventiva delle esposizioni. I dati indicati si riferiscono alle principali applicazioni dell'attrezzo. Se l'attrezzo elettrico viene impiegato per altre applicazioni, con accessori diversi o con un'insufficiente manutenzione, i dati possono variare. Ciò potrebbe aumentare considerevolmente il valore delle esposizioni per l'intera durata di utilizzo. Per una valutazione precisa delle esposizioni, occorre anche tenere conto degli intervalli di tempo in cui l'attrezzo è spento oppure è acceso ma non è in uso. Ciò potrebbe ridurre considerevolmente il valore delle esposizioni per l'intera durata di utilizzo. Attuare misure di sicurezza aggiuntive per proteggere l'utilizzatore dall'effetto dei rumori e/o delle vibrazioni, come ad esempio: effettuare la manutenzione degli attrezzi elettrici e degli utensili, tenere le mani calde, organizzare le fasi di lavoro.

Informazioni su rumorosità e vibrazioni (misurate in conformità alla EN 60745-2-16)

Tipico livello di potenza sonora di grado A, L_{WA} (in caso di piantaggio di chiodi nel calcestruzzo e nell'acciaio)	100 dB
Tipica soglia di pressione acustica d'emissione di grado A, L_{pA} (in caso di piantaggio di chiodi nel calcestruzzo e nell'acciaio)	89 dB
Incertezza per i dati relativi al livello sonoro, K	3 dB

Valori di vibrazione monoassiali totali (in direzione z)

Valore di emissione vibrazioni, a_h (in caso di piantaggio di chiodi nel calcestruzzo e nell'acciaio)	2,5 m/s ²
Incertezza, K	1,5 m/s ²

5 Lavori di allestimento

5.1 Carica della batteria

1. Prelevare la batteria. → Pagina 10
2. Caricare la batteria secondo le informazioni contenute nel manuale d'istruzioni del caricabatteria.

5.2 Inserimento della batteria



Per raggiungere la durata massima delle batterie, sostituire la batteria inserita con una carica, non appena la sua potenza diminuisce notevolmente.

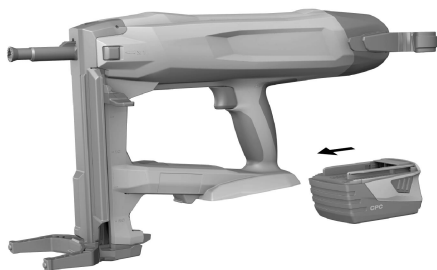

1. Accertarsi che i contatti di batteria e attrezzo siano esenti da corpi estranei.
2. Inserire la batteria e farla scattare percettibilmente in sede.
 - ◀ Quando la batteria è inserita, si accendono brevemente i LED del livello di carica.

PRUDENZA

Pericolo a causa di caduta della batteria. Se la batteria non è correttamente bloccata, può cadere durante il lavoro.

- ▶ Fare in modo che la batteria sia sempre correttamente in sede.
-
3. Verificare che la batteria sia correttamente inserita nell'inchiodatrice.

5.3 Rimozione della batteria

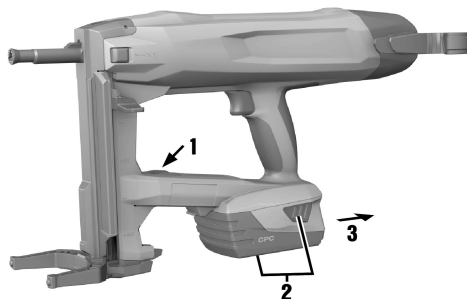

1. Disinserire l'inchiodatrice. → Pagina 14
2. Premere i due tasti di sbloccaggio e tenerli premuti.
3. Estrarre la batteria dall'attrezzo, tirandola verso il lato posteriore.

5.4 Rimozione del guida chiodi

1. Disinserire l'inchiodatrice. → Pagina 14
2. Prelevare la batteria. → Pagina 10
3. Tirare verso il basso lo spingichiodi fino all'innesto in sede.
4. Svuotare il caricatore. → Pagina 15
5. Spingere a fondo il bloccaggio del guida chiodi in direzione della freccia.
 - ◀ Il guida chiodi viene abilitato.
6. Estrarre il guida chiodi.

5.5 Inserimento del guida chiodi

1. Disinserire l'inchiodatrice. → Pagina 14
2. Prelevare la batteria. → Pagina 10
3. Tirare verso il basso lo spingichiodi fino all'innesto in sede.

4. Svuotare il caricatore. → Pagina 15
5. Spingere a fondo il bloccaggio del guida chiodi in direzione della freccia e tenerlo in questa posizione.
6. Introdurre il guida chiodi fino a farlo scattare percettibilmente in sede nella bocca dell'attrezzo.
7. Rilasciare il bloccaggio del guida chiodi.
 - ◀ Il bloccaggio del guida chiodi salta in posizione centrale.
8. Tirando dal guida chiodi, controllare il corretto posizionamento di quest'ultimo.

5.6 Lavoro sicuro con gancio per cintura e per ponteggio

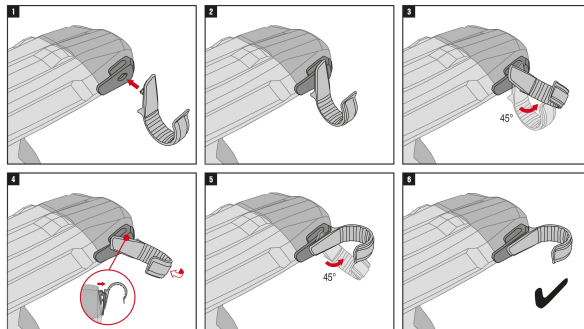

- ▶ Prima di iniziare il lavoro accertarsi che il gancio per ponteggio sia fissato in modo sicuro all'attrezzo.
- ▶ Utilizzare il gancio per ponteggio solo per lo stretto necessario. Riporre l'attrezzo in modo sicuro se non lo si utilizza per un periodo di tempo prolungato.

5.7 Inserimento di chiodi nell'inchiodatrice

5.7.1 Dotazione per il funzionamento con il caricatore

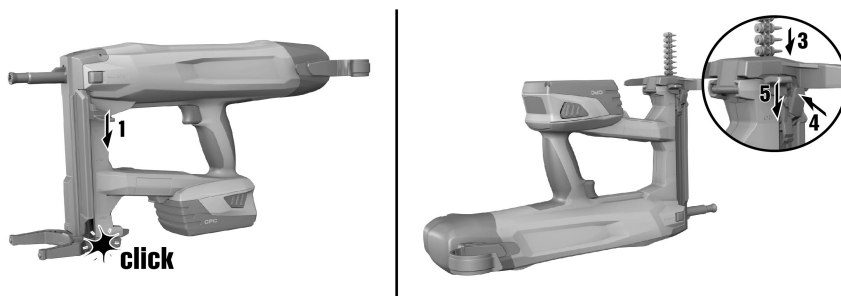

AVVERTIMENTO

Pericolo di schiacciamento! L'indietreggiamento dello spingichiodi può provocare schiacciamento delle dita e danneggiare l'inchiodatrice.

- ▶ Durante l'abbassamento dello spingichiodi, prestare attenzione che scatti percettibilmente in sede. Non lasciar indietreggiare lo spingichiodi.

1. Tirare verso il basso lo spingichiodi fino all'innesto in sede.
2. Fare scivolare il nastro di chiodi nel caricatore (max. 2 strisce con 10 chiodi ognuna).
3. Tenere fermo lo spingichiodi e premere il relativo tasto di sbloccaggio.
4. Reintrodurre lo spingichiodi.

5.7.2 Dotazione per il funzionamento fissaggio singolo



PRUDENZA

Pericolo di schiacciamento! L'indietreggiamento dello spingichiodi può provocare lesioni e danneggiare l'inchiodatrice.

► Durante l'abbassamento dello spingichiodi, prestare attenzione che scatti percettibilmente in sede. Non lasciar indietreggiare lo spingichiodi.

1. Tirare verso il basso lo spingichiodi fino all'innesto in sede.
2. Fare scivolare il nastro di chiodi dal caricatore, e accertarsi che lo stesso sia vuoto.



L'inchiodatrice può danneggiarsi se, prima dell'applicazione in funzionamento a fissaggio singolo, non tutti i chiodi sono stati rimossi dal caricatore.

3. Tenere fermo lo spingichiodi e premere il relativo tasto di sbloccaggio.
4. Reintrodurre lo spingichiodi.
5. Inserire il chiodo nell'apposito incavo nella guida chiodi. Opzionalmente, è inoltre possibile innestare sulla guida chiodi un elemento di fissaggio omologato.



L'applicazione con più di un chiodo nella guida chiodi può provocare danni all'inchiodatrice. Nel funzionamento a fissaggio singolo, rifornire la guida chiodi con max. 1 chiodo.

6. Azionare l'interruttore di fissaggio singolo.
 - ◄ L'interruttore di fissaggio singolo scatta percettibilmente in sede.



Se lo spingichiodi viene abbassato di alcuni centimetri, l'interruttore si spegne nuovamente.

6 Utilizzo

6.1 Utilizzo del piede di appoggio

Su una superficie piana, la base di sostegno facilita l'applicazione ad angolo retto dell'inchiodatrice, poiché solo in direzione laterale è necessario prestare attenzione al posizionamento ad angolo retto. Su una superficie ondulata può essere necessario richiudere la base di sostegno per orientare la guida chiodi ad angolo retto rispetto alla superficie di lavoro.

6.1.1 Chiusura della base di sostegno



PRUDENZA

Pericolo di schiacciamento! Durante lo spostamento della base di sostegno, sussiste il rischio di schiacciamento delle dita tra la base di sostegno e la scatola.

► Ribaltando la base di sostegno, tenere l'inchiodatrice dall'impugnatura.

1. Premere contro la base di sostegno per sganciarla dalla sua posizione di arresto.
2. Richiuderla di circa 180°.
3. Da sotto, premere contro la base di sostegno per agganciarla nella sua posizione di chiusura.

6.1.2 Apertura della base di sostegno



PRUDENZA

Pericolo di schiacciamento! Durante lo spostamento della base di sostegno, sussiste il rischio di schiacciamento delle dita tra la base di sostegno e la scatola.

► Ribaltando la base di sostegno, tenere l'inchiodatrice dall'impugnatura.

1. Premere contro la base di sostegno per sganciarla dalla sua posizione di arresto.
2. Ribaltarla in avanti di circa 180°.
3. Da sotto, premere contro la base di sostegno per agganciarla nella sua posizione di apertura.

6.2 Accensione/spengimento dell'inchiodatrice

6.2.1 Inserimento dell'inchiodatrice

AVVERTIMENTO

Pericolo di lesioni! Premere l'inchiodatrice contro una parte del corpo può provocare gravi lesioni causate da un chiodo sparato inavvertitamente.

► **Non premere mai l'inchiodatrice contro le mani o altre parti del corpo.**

- ▶ Premere il tasto ON/OFF.
 - ◀ L'elemento a molla viene caricato in modo udibile, e l'indicatore di stato diventa verde.

i Con la diminuzione della potenza della batteria, la tensione dell'elemento a molla avviene più lentamente rispetto a quella con batteria completamente carica.

A basse temperature diminuiscono le prestazioni della batteria.

Durante il funzionamento con potenza della batteria ridotta, l'inchiodatrice si disinserisce, prima di danneggiare le celle della batteria.

6.2.2 Disinserimento dell'inchiodatrice

- ▶ Premere il tasto ON/OFF.
 - ◀ L'elemento a molla viene scaricato in modo udibile, e l'indicatore di stato si spegne.

6.3 Esecuzione del fissaggio

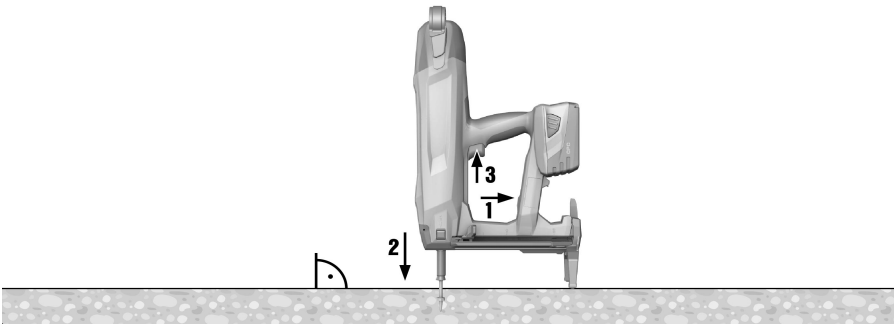

AVVERTIMENTO

Pericolo di lesioni dovuto alla proiezione di parti! Durante il processo di inchiodatura si rischiano lesioni al corpo ed agli occhi a causa del materiale scheggiato del sottofondo e del distacco di parti del nastro di chiodi.

- ▶ **Indossare sempre i dispositivi di protezione individuali, gli occhiali ed i guanti di protezione.** Anche le altre persone presenti nell'ambiente circostante dovranno indossare occhiali ed elmetto di protezione.

AVVERTIMENTO

Pericolo di lesioni! Premere l'inchiodatrice contro una parte del corpo può provocare gravi lesioni causate da un chiodo sparato inavvertitamente.

- ▶ **Non premere mai l'inchiodatrice contro le mani o altre parti del corpo.**

1. Inserire l'inchiodatrice. → Pagina 13
2. Posizionare l'inchiodatrice perpendicolarmente alla superficie di lavoro e premere la guida chiodi fino a battuta.
3. Effettuare il fissaggio premendo il dispositivo di sgancio di sicurezza.
4. Una volta completato il fissaggio, sollevare completamente l'inchiodatrice dalla superficie di lavoro.

i Se la guida chiodi viene premuta per oltre 6 secondi su una superficie senza che venga attivato un fissaggio, l'inchiodatrice si disinserisce in automatico. Premendo il tasto ON/OFF è possibile reinserire l'inchiodatrice.

i Se l'inchiodatrice non viene utilizzata per 6 minuti, si disinserisce in automatico.

6.4 Disinserimento del Bluetooth

- ▶ Premere il tasto ON/OFF per almeno 5 secondi finché il LED non si accende per due volte in blu.
 - ◀ Non è più possibile alcuna trasmissione dati.

▽ Il Bluetooth non è disponibile in tutti i mercati



Se vi trovate in un ambiente sensibile (ad es. un ospedale), dove il Bluetooth non è ammesso, potete disattivarlo.

6.5 Rimozione dei chiodi dall'inchiodatrice

6.5.1 Rimozione dei chiodi nel funzionamento con il caricatore

1. Tirare verso il basso lo spingichiodi fino all'innesto in sede.
2. Far scorrere il chiodo verso il basso ed estrarlo dal caricatore.
3. Tenere fermo lo spingichiodi e premere il relativo tasto di sbloccaggio.
4. Reintrodurre lo spingichiodi nella posizione iniziale.

6.5.2 Rimozione dei chiodi nel funzionamento fissaggio singolo

- ▶ Per rimuovere un chiodo inserito nella guida chiodi, procedere come per la rimozione di un chiodo incastrato (vedere → Pagina 15).

6.6 Chiodi incastrati

Singoli chiodi possono incastrarsi nel guida chiodi. Mediante il set di punteruoli X-NP è possibile rimuovere i chiodi incastrati dalla guida chiodi. Gli accessori sono disponibili presso il vostro centro assistenza **Hilti** oppure online all'indirizzo www.hilti.com.



AVVERTIMENTO

Pericolo di lesioni e danni all'inchiodatrice. L'utilizzo di oggetti non idonei al posto di accessori originali consigliati da **Hilti** può provocare lesioni e danneggiare l'inchiodatrice.

- ▶ Per rimuovere un chiodo incastrato utilizzare esclusivamente il set di punteruoli consigliato.



PRUDENZA

Pericolo di lesioni dovuto alla proiezione di parti! L'inchiodatura può provocare lesioni dovute alla proiezione di parti se nella zona della guida perni sono presenti corpi estranei o se nella guida perni si sono inceppati elementi di fissaggio.

- ▶ Non tentare mai di risolvere i guasti sull'attrezzo effettuando altri fissaggi!

6.6.1 Rimozione del chiodo incastrato

1. Rimuovere il guida chiodi. → Pagina 10
2. Innestare la guida chiodi nella boccola di alloggiamento del set di punteruoli.
3. Espellere il chiodo incastrato con l'ausilio del punteruolo e di un martello dalla guida chiodi.
4. Inserire il guida chiodi. → Pagina 10

7 Cura e manutenzione

7.1 Cura e manutenzione degli strumenti a batteria



AVVERTIMENTO

Pericolo di lesioni con la batteria inserita !

- ▶ Prima di tutti i lavori di cura e manutenzione rimuovere sempre la batteria!

Cura dell'attrezzo

- Rimuovere con cautela lo sporco tenace attaccato all'attrezzo.
- Pulire con cautela le feritoie di ventilazione utilizzando una spazzola asciutta.
- Pulire la carcassa utilizzando solo un panno leggermente inumidito. Non utilizzare prodotti detergenti contenenti silicone, poiché potrebbero risultare aggressivi per le parti in plastica.

Cura delle batterie al litio

- Tenere la batteria pulita, priva di olio e grasso.
- Pulire la carcassa utilizzando solo un panno leggermente inumidito. Non utilizzare prodotti detergenti contenenti silicone, poiché potrebbero risultare aggressivi per le parti in plastica.
- Evitare eventuali infiltrazioni di umidità.

Manutenzione

- Controllare regolarmente che tutte le parti visibili non presentino danneggiamenti e che gli elementi di comando funzionino perfettamente.
- In caso di danneggiamenti e/o di malfunzionamenti non mettere in funzione lo strumento a batteria. Fare riparare immediatamente lo strumento da un Centro Riparazioni **Hilti**.
- In seguito ad eventuali lavori di cura e manutenzione dello strumento ripristinare tutti i dispositivi di protezione e verificarne il corretto funzionamento.



Per un sicuro funzionamento dell'attrezzo utilizzare solamente ricambi e materiali di consumo originali. Le parti di ricambio, i materiali di consumo e gli accessori per il vostro prodotto sono disponibili presso il vostro **Hilti Store** di fiducia o all'indirizzo internet www.hilti.group | USA: www.hilti.com

7.2 Pulizia della parte interna della bocca dell'attrezzo

1. Rimuovere il guida chiodi. → Pagina 10
2. Pulire la parte interna della bocca dell'attrezzo.
3. Inserire il guida chiodi. → Pagina 10

8 Trasporto e magazzinaggio degli attrezzi a batteria

Trasporto



Avvio accidentale durante il trasporto !

- ▶ Trasportare sempre i prodotti con la batteria estratta!
- ▶ Togliere le batterie.
- ▶ Trasportare l'attrezzo e le batterie in un'unica confezione.
- ▶ Non trasportare mai le batterie alla rinfusa.
- ▶ Dopo un lungo periodo di trasporto, verificare che l'attrezzo e le batterie non presentino danneggiamenti.

Stoccaggio



Danneggiamento accidentale dovuto a batterie difettose o con perdite di liquido !

- ▶ Conservare sempre i prodotti con la batteria estratta!
- ▶ Immagazzinare l'attrezzo e le batterie in un luogo possibilmente fresco e asciutto.
- ▶ Non lasciare mai le batterie al sole, su caloriferi o dietro le finestre.
- ▶ Porre l'attrezzo e le batterie fuori dalla portata dei bambini e del personale non autorizzato.
- ▶ Dopo un lungo periodo di magazzinaggio, verificare che l'attrezzo e le batterie non presentino danneggiamenti.

9 Supporto in caso di anomalie

In caso di anomalie non indicate nella presente tabella o che non è possibile risolvere per proprio conto, si prega di rivolgersi al Centro Riparazioni **Hilti**.

Anomalia	Possibile causa	Soluzione
L'elemento a molla non viene caricato; nessun indicatore di stato.	Batteria scarica.	▶ Sostituire la batteria.
	Batteria non correttamente inserita.	▶ Inserire la batteria. → Pagina 9
L'elemento a molla non viene caricato, l'indicatore di stato è verde lampeggiante, e 1 LED dell'indicatore del livello di carica lampeggia.	Batteria scarica.	▶ Sostituire la batteria.
	Temperatura batteria troppo bassa.	▶ Far riscaldare lentamente la batteria a temperatura ambiente.
L'elemento a molla non viene ricaricato, l'indicatore di stato è verde lampeggiante, e 4 LED dell'indicatore del livello di carica lampeggiano.	Sovratemperatura nell'inchiostro.	▶ Far raffreddare l'inchiostro.

Anomalia	Possibile causa	Soluzione
L'elemento a molla non viene caricato, e l'indicatore di stato è rosso lampeggiante.	Guida chiodi non correttamente inserita.	▶ Inserire il guida chiodi. → Pagina 10
L'elemento a molla non viene caricato, e l'indicatore di stato è rosso fisso.	Difetto dell'attrezzo.	▶ Prelevare la batteria. → Pagina 10
		▶ Inserire la batteria. → Pagina 9
La guida chiodi non si riesce a premere e l'indicatore di stato è verde fisso.	Caricatore vuoto.	▶ Rifornire il caricatore. → Pagina 11
	Spingichiodi incastrato.	▶ Rimuovere il nastro di chiodi dal caricatore e pulire il caricatore.
	Chiodo incastrato nella guida chiodi.	▶ Rimuovere il chiodo incastrato. → Pagina 15
Guida chiodi incastrata nello stato premuto.	Imbrattamento tra guida chiodi e bocca dell'attrezzo.	▶ Pulire la parte interna della bocca dell'attrezzo. → Pagina 16

10 Smaltimento

Gli strumenti e gli attrezzi **Hilti** sono in gran parte realizzati con materiali riciclabili. Condizione essenziale per il riciclaggio è che i materiali vengano accuratamente separati. In molte nazioni, **Hilti** provvede al ritiro dei vecchi attrezzi ed al loro riciclaggio. Per informazioni al riguardo, contattare il Servizio Clienti **Hilti** oppure il proprio referente Hilti.

Smaltimento delle batterie

Se le batterie non vengono smaltite correttamente, possono scaturire pericoli per la salute a causa di fuoriuscita di gas o liquidi.

- ▶ Non spedire né inviare le batterie danneggiate!
- ▶ Coprire i collegamenti con materiale non conduttivo per evitare cortocircuiti.
- ▶ Smaltire le batterie in modo che non possano finire in mano ai bambini.
- ▶ Smaltire la batteria presso l'**Hilti Store** di fiducia oppure rivolgersi alla propria azienda di smaltimento competente.



- ▶ Non gettare gli attrezzi elettrici, le apparecchiature elettroniche e le batterie tra i rifiuti domestici.

11 RoHS (direttiva per la restrizione dell'uso di sostanze pericolose)

Al link seguente trovate la tabella delle sostanze pericolose: qr.hilti.com/r8843642.

Alla fine di questa documentazione trovate un codice QR che consente di accedere alla tabella RoHS.

12 Garanzia del costruttore

- ▶ In caso di domande sulle condizioni di garanzia, rivolgersi al partner **Hilti** locale.



Hilti Corporation
Feldkircherstraße 100
9494 Schaan | Liechtenstein

BX 3 -ME(02)

[2018]

2006/42/EC

EN ISO 12100

2014/53/EU

EN 60745-1

2011/65/EU

EN 60745-2-16

Schaan, 06 / 2018

A handwritten signature in black ink, appearing to read "N. Wohlwend".

Norbert Wohlwend
Head of Quality and
Process-Management
BU Direct Fastening

A handwritten signature in black ink, appearing to read "Lars Taenzer".

Lars Taenzer
Head of BU Direct Fastening

BX3-ME





Hilti Corporation
LI-9494 Schaan
Tel.: +423 234 21 11
Fax: +423 234 29 65
www.hilti.group



2164701



Hilti Connect